

Благодарим Вас за покупку кондиционера воздуха Mitsubishi Daiya. Для обеспечения долговечности прибора и наилучших результатов в его работе следует внимательно прочитать настоящее руководство по эксплуатации перед использованием Вашего кондиционера воздуха. После прочтения сохраните настоящее руководство в надежном месте. Пожалуйста обращайтесь к данному руководству в случае возникновения вопросов в отношении эксплуатации или в случае любых отклонений в работе прибора.

Данный кондиционер воздуха предназначен для бытового использования.

## СОДЕРЖАНИЕ

---



МЕРЫ ПРЕДОСТОРОЖНОСТИ .....	146
Выбор режимов и функций .....	148
Названия отдельных частей и их функции .....	149
Сектор управления пульта дистанционного управления и поле индикации .....	151
Работа в автоматическом режиме AUTO .....	152
Регулирование температуры в режиме AUTO .....	152
Работа в режимах COOL/HEAT/DRY .....	153
Особенности работы в режиме высокой мощности .....	153
Особенности работы в экономичном режиме .....	153
Регулирование направления воздушного потока .....	154
Аварийное управление прибором .....	154
Операция выключения таймера OFF-TIMER .....	155
Операция включения таймера ON-TIMER .....	155
О работе в режиме таймера TIMER .....	156
О функции регулирования скорости вентилятора FAN SPEED .....	156
Правила обращения с пультом дистанционного управления .....	156
Когда пульт дистанционного управления не работает .....	157
Советы по эксплуатации .....	157
Уход за прибором .....	158
Правильно ли установлен прибор? .....	159
Возможные неисправности и способы их устранения .....	159
Пожалуйста запомните! .....	160
Ситуации, в которых необходимо незамедлительно связаться с Вашим дилером .....	161
Характеристики режима отопления HEAT .....	161
Функция самодиагностики .....	162

---

**РУССКИЙ**

# МЕРЫ ПРЕДОСТОРОЖНОСТИ

- Перед началом эксплуатации системы для обеспечения ее правильной работы внимательно прочитайте данные “МЕРЫ ПРЕДОСТОРОЖНОСТИ”.
- Меры предосторожности классифицируются по категориям “**⚠ ОПАСНО**” и “**⚠ ОСТОРОЖНО**”. Меры предосторожности, описанные в колонке “**⚠ ОПАСНО**” указывают на то, что неправильное обращение может привести к драматическим последствиям, таким как смерти, серьезной травме и т.д. Тем не менее, даже те меры предосторожности, которые описаны в колонке “**⚠ ОСТОРОЖНО**”, при определенных обстоятельствах могут представлять из себя серьезную проблему. Пожалуйста, тщательно соблюдайте данные меры предосторожности, так как они являются непереносимым условием Вашей безопасности.
- Символика, часто встречающаяся в тексте руководства, имеет следующее значение:

	<b>Строго воспрещается</b>		<b>Тщательно следуйте инструкциям</b>		<b>Обеспечьте положительное заземление</b>
---	----------------------------	---	---------------------------------------	---	--

- После прочтения данного руководства по эксплуатации, пожалуйста, держите его под рукой для справок. При передаче управления другому оператору обязательно обеспечьте его данным руководством.

## МЕРЫ ПРЕДОСТОРОЖНОСТИ ПРИ УСТАНОВКЕ

### ⚠ ОПАСНО

Система предназначена для домашнего использования, в жилых помещениях и т.д.



При использовании в неблагоприятной среде, например, в производственном помещении, оборудование может работать неудовлетворительно.

Система должна быть установлена Вашим дилером или квалифицированным специалистом по установке.



Не рекомендуется устанавливать систему самостоятельно, так как неправильное обращение может привести к утечке воды, поражению электротоком или пожару.

### ⚠ ОСТОРОЖНО

Не устанавливайте устройство вблизи мест, где возможна утечка воспламеняющегося газа.

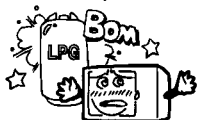

Утечки газа могут вызвать пожар.

В зависимости от места установки возможно потребуются установка автоматического выключателя.



Если Вы не установите автоматический выключатель, Вы можете вызвать поражение электротоком.

Убедитесь в том, что вода надлежащим образом сливается из дренажного шланга и вытекает вся без остатка.



Невыполнение этого требования может привести к затоплению помещения, и в результате - к намоканию мебели.

Убедитесь в том, что система заземлена надлежащим образом.



Запрещается подсоединять кабели заземления к газовым трубам, муниципальным водопроводным трубам, громоотводам и кабелям заземления телефонной сети. Неправильная установка кабеля заземления может вызвать поражение электротоком.

## МЕРЫ ПРЕДОСТОРОЖНОСТИ ПРИ ЭКСПЛУАТАЦИИ

### ⚠ ОПАСНО

Не подвержайте себя длительному воздействию холодного воздуха.

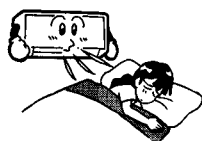

Это может сказаться на Вашем физическом самочувствии и привести к заболеваниям.

Не вставляйте никакие предметы в решетку для поступления воздуха.

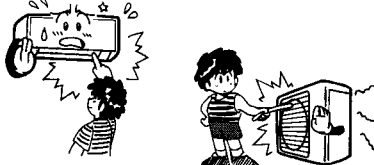

Это может вызвать травму, так как внутренний вентилятор вращается с большой скоростью.

# МЕРЫ ПРЕДОСТОРОЖНОСТИ

⚠ ОСТОРОЖНО

Используйте только санкционированные предохранители.

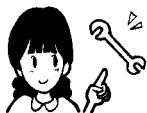

Использование стального или медного провода вместо санкционированного предохранителя строго воспрещается, так как это может вызвать поломку или пожар.

Не прикасайтесь к переключателям мокрыми руками.



Это может привести к поражению электрическим током.

Не раскачивайтесь на системе.

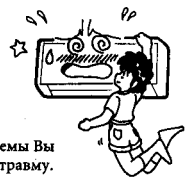

При падении системы Вы можете получить травму.

Не ставьте аэрозоли с воспламеняющимися инсектицидами или краской рядом с вентилятором и не направляйте их непосредственно на систему.



Это может вызвать пожар.

Запрещается ставить устройства, работающие по принципу сгорания, непосредственно под поток воздуха из кондиционера.



Данное устройство может при этом работать неудовлетворительно.

Запрещается мыть кондиционер водой.

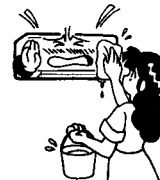

Это может привести к поражению электрическим током.

Систему следует использовать исключительно по ее прямому назначению, а не для иных целей, таких, к примеру, как сохранение продуктов питания, растений или животных, точных устройств или произведений искусства.



Система предназначена для использования исключительно в обычных жилых помещениях. Использование системы не по назначению может привести к порче продуктов питания и т.п.

Не ставьте контейнеры с водой, например, цветочные вазы, на прибор.

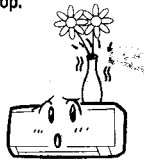

Попадание воды внутрь прибора может привести к повреждению электроизоляции и в результате вызвать поражение электрическим током.

Не устанавливайте систему в таком месте, где поток воздуха из вентилятора направлен непосредственно на растения или животных.



Это вредно для их здоровья.

Запрещается садиться на кондиционер и ставить на него любые предметы.



При падении самого устройства или стоящих на нем предметов люди могут получить травмы.

После длительного периода эксплуатации время от времени проверяйте конструкцию поддержки устройства.

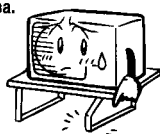

Если поломки вовремя не устранить, возможно падение устройства и получение травмы.

При чистке системы остановите устройство и выключите выключатель питания.



Запрещается чистить устройство, пока внутренний вентилятор вращается с большой скоростью.

Если данная система эксплуатируется вместе с устройством, работающим по принципу горения, необходимо регулярно вентилировать помещение.

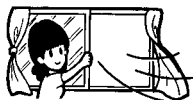

Недостаточная вентиляция может привести к несчастным случаям, связанным с нехваткой кислорода.

## МЕРЫ ПРЕДОСТОРОЖНОСТИ ПРИ ПЕРЕМЕЩЕНИИ ИЛИ РЕМОНТЕ

⚠ ОПАСНО

По вопросам ремонта системы обращайтесь к Вашему дилеру.



Неправильно выполненный ремонт может привести к поражению электрическим током, пожару и т.д.

Если требуется переместить кондиционер воздуха в другое место, обратитесь к Вашему дилеру или профессионалу по установке.



Неправильно выполненная установка может вызвать утечку воды, поражение электрическим током, пожар и т.д.

При появлении любых аномалий в работе (запах гари и т.п.), остановите систему, выключите выключатель питания и обратитесь к Вашему дилеру.



Продолжение эксплуатации системы в аномальных условиях может в результате привести к поломке прибора, поражению электрическим током, пожару и т.д.

# Выбор режимов и функций

## Выбор режимов

**HEAT**

Стр. 153

Прибор втягивает тепло из наружного воздуха, перекачивает его внутрь и обогревает помещение.



**COOL**

Стр. 153

Охлаждение путем отвода тепла из помещения.

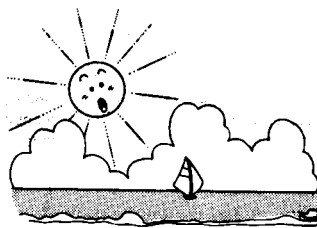

**DRY**

Стр. 153

Сушка путем вывода влаги из помещения.

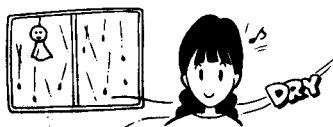

Функционирование микрокомпьютера зависит от установки температуры и фактической температуры в помещении. В процессе осушения воздуха температура в помещении практически не изменяется.

**AUTO**

Стр. 152

Автоматический выбор режима работы.

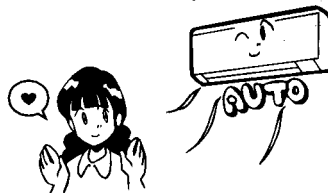

Режим Auto автоматически выбирает режим работы (HEAT, COOL или DRY) в зависимости от температуры помещения в момент включения прибора.

## Характеристики

**Комфортность в работе**

Стр. 156



При использовании таймера для включения прибора, в зависимости от температуры в помещении система включается незадолго до установленного времени, с целью достижения желаемой температуры в установленное время.

**Работа с TIMER**

Стр. 155



Прибор оснащен двумя таймерами: для включения (ON) и для выключения (OFF). Установки таймера задатся по желанию.

**Регулирование воздушного потока**

Стр. 154

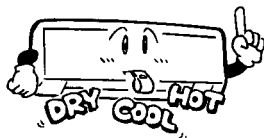

- **AUTO**  
Данная функция настраивает прибор на наиболее оптимальный угол воздушного потока, с имитацией природного ветра.
- **MEMORY FLAP**  
После завершения установки позиции заслонки прибор запоминает ее и возвращается к данной позиции при следующем включении.

# Названия отдельных частей и их функции

## ВНУТРЕННИЙ ПРИБОР

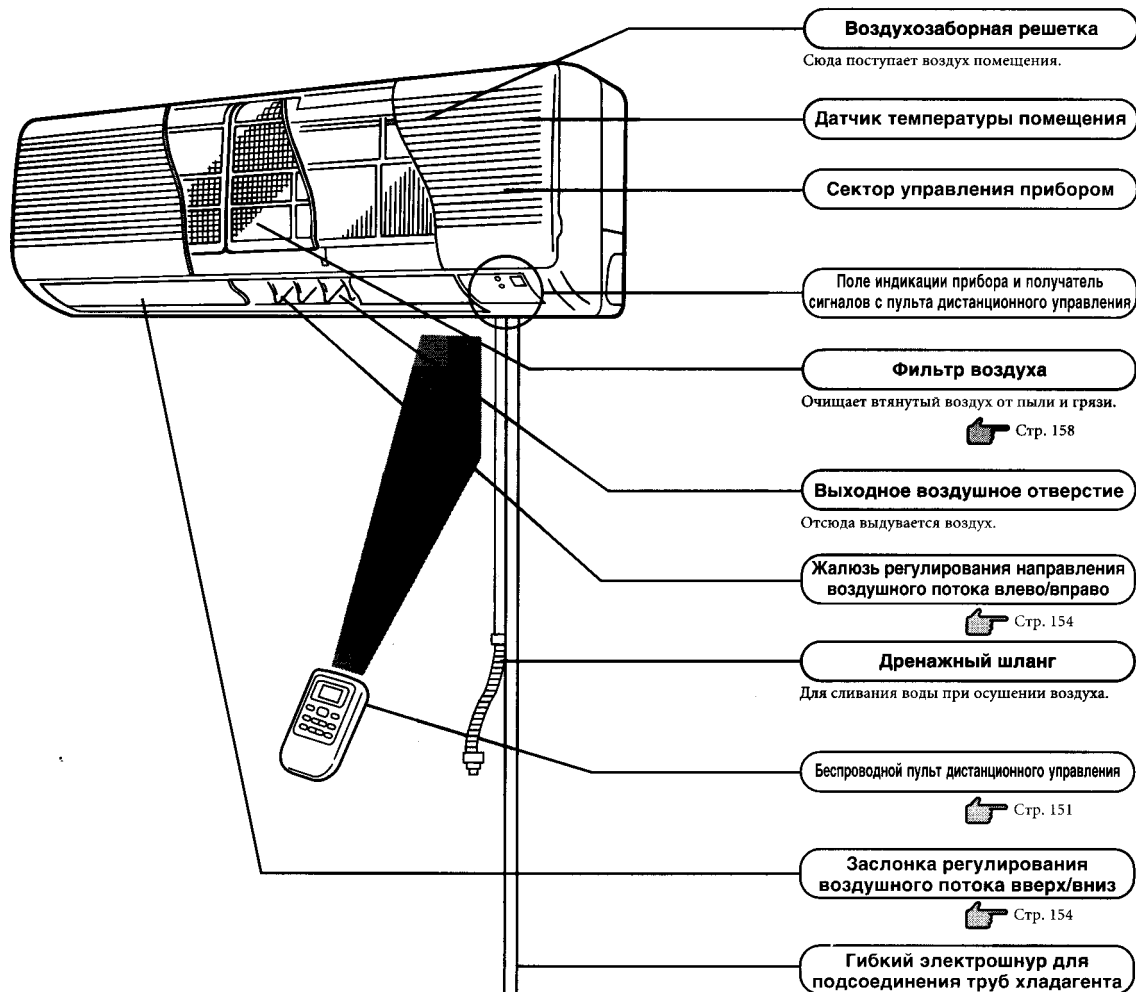

## НАРУЖНЫЙ ПРИБОР

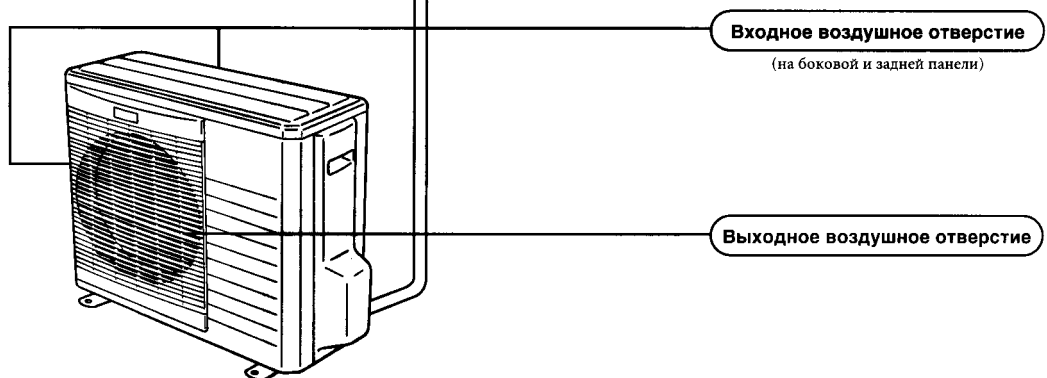

## Поле индикации прибора

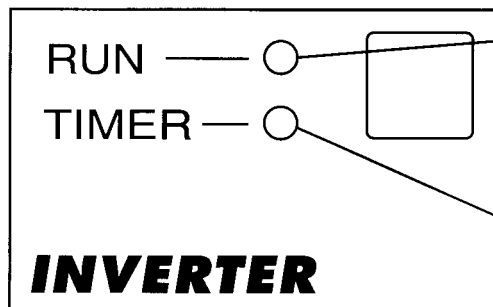

### Лампочка RUN (HOT KEEP) (зеленая)

- Горит во время работы.
- Мигает при остановке воздушного потока в результате 'HOT KEEP'.

👉 Стр. 160

### Лампочка TIMER (желтая)

Горит при работе в режиме TIMER.

## Как открыть воздухозаборную решетку

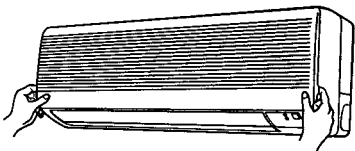

Поставив пальцы на углубления, имеющиеся на обеих сторонах решетки, потяните решетку на себя таким образом, чтобы она открылась под углом приблизительно в 60 градусов.

## Как закрыть воздухозаборную решетку

Равномерно надавите с обеих сторон, затем слегка надавите в центре.

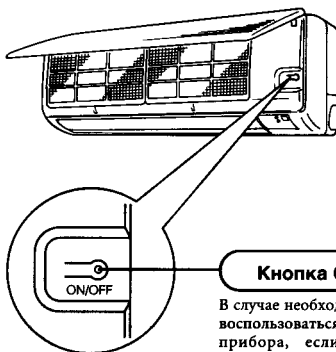

### Кнопка ON/OFF на приборе

В случае необходимости этой кнопкой можно воспользоваться для включения/выключения прибора, если под рукой нет пульта дистанционного управления.

👉 Стр. 154

## Снятие, установка воздухозаборной решетки

При снятии воздухозаборной решетки с целью очистки внутренних деталей прибора и т.д. откройте воздухозаборную решетку под углом в 90 градусов, возьмитесь руками за верхний край решетки с обеих сторон, как показано на рисунке, затем, потянув на себя, снимите решетку.

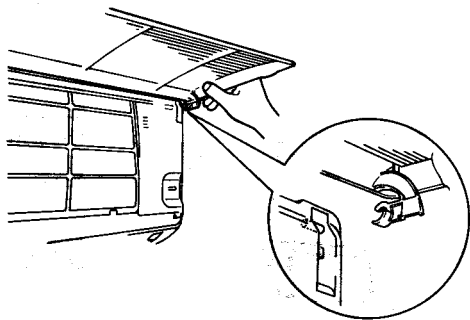

При установке воздухозаборной решетки, удерживая решетку руками за ее верхний край с обеих сторон, слегка надавите на решетку в направлении передней панели и затем надавите на нее, пока не раздастся щелчок запорного механизма, затем выровняйте правую и левую стороны и, осторожно надавливая на решетку, опустите ее, чтобы она закрылась.

# Сектор управления пульт дистанционного управления и поле индикации

## Сектор управления

### Кнопка FAN SPEED

При каждом нажатии данной кнопки происходит очередное переключение индикатора ●.

### Кнопка HI POWER

Этой кнопкой включается/выключается режим высокой мощности.

Стр. 153

### Кнопка TEMPERATURE

С помощью данной кнопки задается температура в помещении.

### Кнопка ECONOMY

Этой кнопкой включается/выключается экономичный режим.

Стр. 153

### Кнопка TIMER TIME

С помощью данной кнопки устанавливается время включения (ON) и выключения (OFF) таймера.

Стр. 155

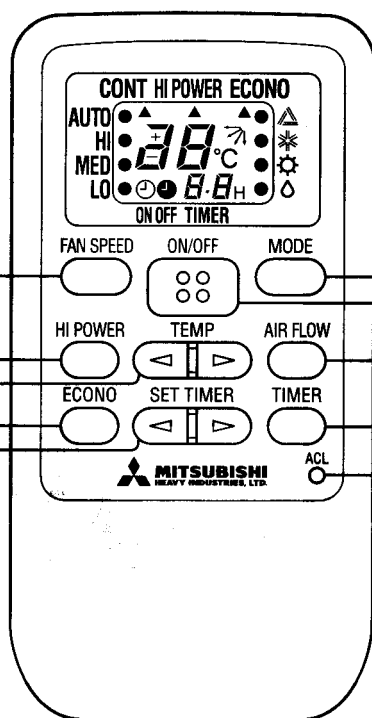

### Кнопка выбора режима работы OPERATION MODE

При каждом нажатии данной кнопки происходит очередное переключение индикатора ●.

### Кнопка ON/OFF

При нажатии данной кнопки прибор включается, а при ее повторном нажатии - останавливается.

### Кнопка AIRFLOW

С помощью данной кнопки можно изменять режим работы заслонки. При нажатии кнопки режим меняется в следующей последовательности:

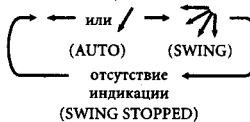

Стр. 154

### Кнопка TIMER

С помощью данной кнопки можно переключаться с режима включения (ON)/выключения (OFF) таймера на режим обычной работы.

Стр. 155

### Переключатель RESET

Данный переключатель используется для повторной установки микрокомпьютера.

Стр. 156

• На рисунке выше приведены все возможные показания, хотя фактически показывается только соответствующая реальной ситуации индикация.

## Поле индикации

### Индикатор HI POWER (ВЫСОКАЯ МОЩНОСТЬ)

Включен при работе в режиме HI POWER (ВЫСОКАЯ МОЩНОСТЬ).

### Индикатор ТЕМПЕРАТУРЫ (TEMPERATURE)

Показывает установленную температуру. (Не показывает температуру при работе в режиме AUTO)

### Индикатор скорости вентилятора FAN SPEED

С помощью лампочки ● показывает выбранную скорость работы вентилятора.

### Индикатор ECONOMY (ЭКОНОМИЧНЫЙ РЕЖИМ)

Включен при работе в ECONOMY (ЭКОНОМИЧНОМ РЕЖИМЕ).

### Индикатор режима работы OPERATION MODE

С помощью лампочки ● показывает выбранный режим работы.

[ Δ (Auto) • \* (Cool) • ☆ (Heat) • ◇ (Dry)]

### Индикатор воздушного потока AIR FLOW

Показывает выбранный режим работы заслонки.

### Индикатор таймера TIMER

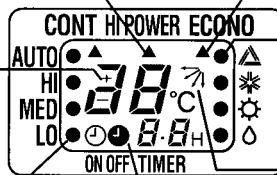

## Процедура передачи сигнала

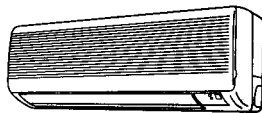

Примемник сигналов

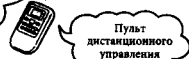

Пульт дистанционного управления

При нажатии любых кнопок на пульте дистанционного управления - при том условии, что пульт дистанционного управления направлен на кондиционер воздуха - передается сигнал. При правильном приеме сигнала прибор издает тональный гудок.

# Работа в автоматическом режиме AUTO

■ Режим работы выбирается автоматически (HEAT, DRY, COOL) в зависимости от температуры в помещении в момент включения кондиционера.

Направьте пульт дистанционного управления на кондиционер воздуха.

**1** Нажмите кнопку ON/OFF.

Когда кондиционер находится не в режиме AUTO:

**2** Нажмите кнопку MODE.

Установите [отметку ●] в положение ▲ (Auto).

Для остановки: Нажмите кнопку ON/OFF.

Режимом AUTO можно управлять простым нажатием на кнопку ON/OFF.



• Если Вы не хотите, чтобы кондиционер работал в режиме AUTO, вместо AUTO переключитесь на режимы HEAT, DRY или COOL.

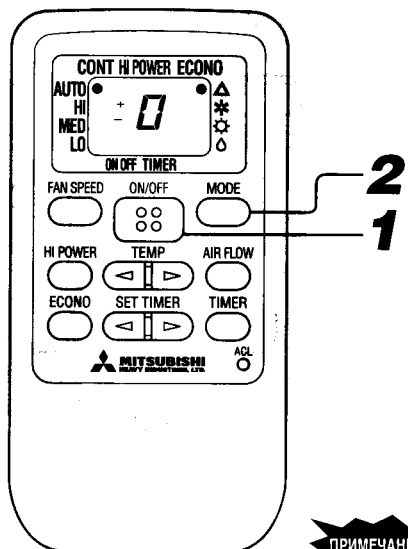

**ПРИМЕЧАНИЕ**

Отсутствие воздушного потока во время работы кондиционера.

➡ Стр. 160

Операция регулирования направления воздушного потока. ➡ Стр. 154

➡ Стр. 153

# Регулирование температуры в режиме AUTO

При работе кондиционера в автоматическом режиме можно регулировать температуру. Существует 6 уровней регулировки; регулировка производится с помощью кнопки или кнопки .

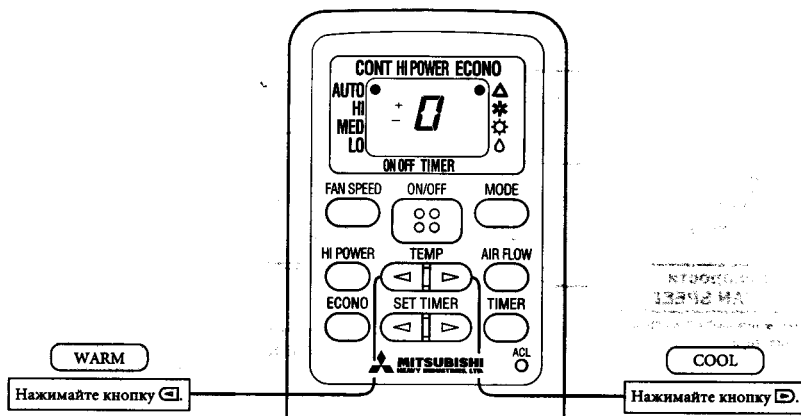

Если Вы хотите изменить температуру.

**1** Нажимайте кнопку или кнопку .

■ При каждом нажатии кнопки переключение происходит в следующем порядке -6 → -5 → ..... -1 → ±0 → +1 ..... +6. При индикации значения +6, даже если нажимать кнопку , показание индикатора не изменяется.

■ При каждом нажатии кнопки переключение происходит в следующем порядке +6 → +5 → ..... +1 → ±0 → -1 ..... -6. При индикации значения -6, даже если нажимать кнопку , показание индикатора не изменяется.



# Работа в режимах COOL/HEAT/DRY

Направьте пульт дистанционного управления на кондиционер.

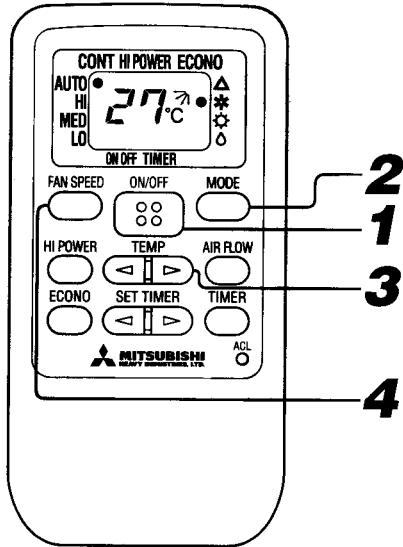

**1** Нажмите кнопку ON/OFF.

**2** Нажмите кнопку выбора режима работы MODE.

Установите [отметку ●] в нужное положение.

★ (Cool), ☆ (Heat), ◇ (Dry)

**3** Нажмите кнопку TEMP.

Для установки желаемой температуры нажимайте кнопку [C] или [D].

Стандарт

COOL	26°C-28°C	HEAT	22°C-24°C	DRY	21°C-24°C
------	-----------	------	-----------	-----	-----------

• При выборе показания CONT температура в помещении не контролируется, так как в этом случае прибор работает непрерывно.

**4** Нажмите кнопку FAN SPEED.

Установите желаемую скорость вентилятора.

Операция регулирования направления воздушного потока. ➔ Стр. 154

## ПРИМЕЧАНИЕ

- Отсутствие воздушного потока во время работы кондиционера. ➔ Стр. 160

Для остановки: Нажмите кнопку ON/OFF.

## Операция изменения программы

Задание новой программы.

- Новую программу можно также задать или изменить, когда кондиционер воздуха не работает.

# Особенности работы в режиме высокой мощности

Нажим кнопки "Высокая мощность" приводит к более интенсивному охлаждению или отоплению непрерывно в течение 15 мин. На пульте дистанционного управления загорается "HI POWER", а символ расхода воздушного потока исчезает с дисплея.

## ПРИМЕЧАНИЕ

- При работе в режиме высокой мощности температура в помещении не регулируется. Если охлаждение или отопление слишком интенсивно, нажмите кнопку высокой мощности еще раз для отмены этого режима.
- Режим высокой мощности нельзя включить при работе в режиме осушения.

# Особенности работы в экономичном режиме

Нажим кнопки экономичного режима приводит к снижению мощности для уменьшения интенсивности охлаждения или отопления. В этом режиме кондиционер поддерживает температуру, которая на 1,5°C выше заданного значения температуры при низком расходе воздушного потока в случае охлаждения, или на 2,5°C ниже заданного значения температуры в случае отопления. На пульте дистанционного управления появляется "ECONO", а символ расхода воздушного потока исчезает.

## ПРИМЕЧАНИЕ

- Если выбрать экономичный режим при работе кондиционера с высоким или средним расходом воздушного потока, расход воздушного потока снизится до низкого приблизительно через 1 мин.

# Регулирование направления воздушного потока

## Регулирование направления воздушного потока вверх/вниз

- Направление вверх/вниз можно регулировать с помощью кнопки AIRFLOW, расположенной на пульте дистанционного управления. При каждом нажатии данной кнопки режим изменяется следующим образом:

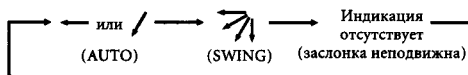

Переключение в режимы AIRFLOW.

### AUTO

При работе в режимах COOL и DRY

Останавливается в горизонтальном положении на одну минуту.

Колебание

Проиллюстрированная выше работа заслонки будет повторяться.

в режиме HEAT

Колебание

Проиллюстрированная выше работа заслонки будет повторяться.

### SWING FLAP

Заслонка непрерывно перемещается вверх и вниз.

#### ПРИМЕЧАНИЕ

- Если устройство контроля температуры в помещении (термостат) переключится в режим отопления, а также в случае включения режима размораживания выдвигая заслонка автоматически фиксируется в горизонтальном положении.
- В самом начале работы режима отопления, когда температура в помещении все еще низкая, требуется некоторое время для того, чтобы заслонка приняла описанный выше угол колебания.
- При работе в режиме отопления, "при колебании" заслонка может зафиксироваться в наклонном положении выдува вниз.

## РАБОТА ЗАСЛОНКИ "ПО ПАМЯТИ"(ФИКСАЦИЯ ЗАСЛОНКИ)

При однократном нажатии кнопки AIRFLOW во время движения заслонки, заслонка прекратит свое качание под определенным углом. Так как данный угол запоминается микрокомпьютером, при последующем включении прибора заслонка автоматически зафиксирована под этим углом.

- Рекомендуемый угол заслонки при остановке

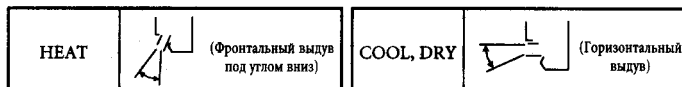

#### ⚠ ОПАСНО

- Избегайте непрерывного и длительного воздействия воздушного потока на тело.

#### ⚠ ОСТОРОЖНО

- Избегайте длительного выдува воздуха вниз.
- Не пытайтесь вручную регулировать положение заслонки, так как это может привести к изменению установленного угла выдува или к неполному закрытию заслонки.

## Регулирование направления воздушного потока влево/вправо

Отрегулируйте направление, вручную сдвинув жалюзи регулирования направления воздушного потока влево/вправо.

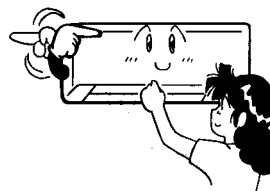

#### ⚠ ОСТОРОЖНО

При регулировании направления воздушного потока, пожалуйста, остановите кондиционер.

# Аварийное управление прибором

- При отсутствии пульта дистанционного управления с помощью кнопки ON/OFF, расположенной на приборе, можно временно управлять кондиционером.

#### Рабочая программа

- OPERATION MODE : AUTO
- FAN SPEED : AUTO
- AIR FLOW : AUTO

- Работа начинается при нажатии кнопки ON/OFF; при повторном ее нажатии работа останавливается.

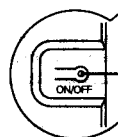

Кнопка ON/OFF на приборе

# Операция выключения таймера OFF-TIMER

- Прибор автоматически отключается по истечении заданного интервала времени.

По истечении заданного интервала времени температура в помещении контролируется автоматически, в результате чего в помещении не станет слишком холодно во время охлаждения или слишком жарко во время отопления.

Стр. 156

Пример: Вы хотите, чтобы прибор остановился по истечении 7 часов.

Если кондиционер воздуха не включен, направьте пульт дистанционного управления на кондиционер.

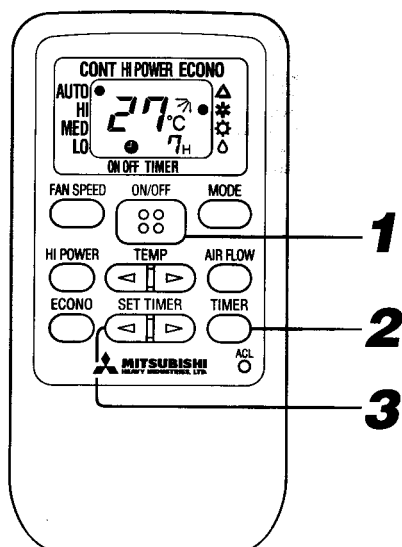

**1** Нажмите кнопку ON/OFF.

**2** Нажмите кнопку TIMER.  
При каждом нажатии данной кнопки индикация меняется следующим образом:

Установите на 7.

**3** Нажмите кнопку TIMER TIME.  
При каждом нажатии кнопки индикация меняется следующим образом:  
12 → 11 → 10 ..... 2 → 1.  
При каждом нажатии кнопки индикация меняется следующим образом:  
1 → 2 → 3 ..... 11 → 12.  
Установите на 7.  
Загорается лампочка таймера (желтая).  
↓  
• Прибор остановится по истечении заданного интервала времени.

## Изменение заданного интервала времени

Задайте новый интервал с помощью кнопки TIMER TIME.

## ПРИМЕЧАНИЕ

В зависимости от температуры в помещении, работа прибора может быть остановлена до истечения заданного интервала времени.

## Операция отмены

Нажатием кнопки TIMER выключите индикацию таймера.

# Операция включения таймера ON-TIMER

- Если температура в помещении близка к оптимальной температуре в заданное время, прибор включится за 5 - 60 минут до заданного момента времени.

Стр. 156

Пример: Вы хотите, чтобы температура в помещении приблизилась к заданной величине через 8 часов.

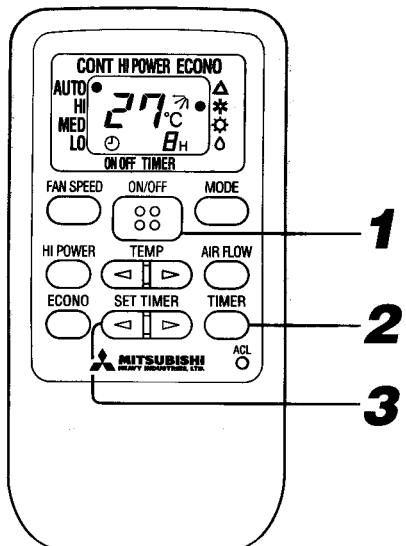

**1** Нажмите кнопку ON/OFF.

**2** Нажмите кнопку TIMER.  
При каждом нажатии данной кнопки индикация меняется следующим образом:

Установите на 8.

**3** Нажмите кнопку TIMER TIME.  
При каждом нажатии кнопки индикация меняется следующим образом:  
12 → 11 → 10 ..... 2 → 1.  
При каждом нажатии кнопки индикация меняется следующим образом:  
1 → 2 → 3 ..... 11 → 12.  
Установите на 8.  
Загорается лампочка таймера (желтая).  
↓  
• Работа начнется за 5 - 60 минут до заданного времени.  
• Лампочка TIMER погаснет в заданный момент времени.

## Изменение заданного времени

Задайте новое время с помощью кнопки TIMER TIME.

## Операция отмены

Нажатием кнопки TIMER выключите индикацию таймера.

# О работе в режиме таймера TIMER

## О функции комфортности

Функция комфортности позволяет включать кондиционер немного раньше, так чтобы температура в помещении приблизилась к оптимальной величине, заданной на момент включения (ON) таймера в тех случаях, когда кондиционер включается путем включения таймера ON-TIMER.

- **Механизм**  
Температура в помещении проверяется за 60 минут до включения (ON) таймера. В зависимости от температуры в тот момент, кондиционер включается за 5-60 минут до момента включения (ON) таймера.
- Функция комфортности работает только в режимах COOL и HEAT (включая автоматический режим AUTO). Данная функция не работает в режимах DRY.

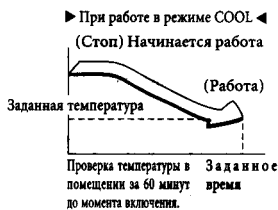

## О функции выключения таймера OFF-TIMER

Когда выбран режим выключения таймера OFF-TIMER, некоторое время температура в помещении контролируется автоматически с тем, чтобы во время охлаждения не было слишком холодно, а во время отопления - не было слишком жарко.

- В режимах COOL и DRY: заданная температура в начале работы функции выключения таймера OFF-TIMER (время, установленное на таймере) поднимается на 0,5°C. Затем температура поднимается на 0,5°C каждые 30 минут, поднимаясь в результате на 1,5°C за один час.
- В режиме отопления: Заданная температура в начале работы функции выключения таймера OFF-TIMER (время, установленное на таймере) опускается на 1°C каждые 30 минут, снижаясь в результате на 3°C за один час и на 10°C за 2 часа.
- После того, как функция выключения таймера OFF-TIMER проработала в течение 2 часов, работа прибора может быть остановлена раньше заданного времени, в зависимости от температуры в помещении в данный момент.
- После того, как функция выключения таймера OFF-TIMER проработала в течение 2 часов, кондиционер работает в режиме низкой (LOW) мощности воздушного потока.

# О функции регулирования скорости вентилятора FAN SPEED

■ В режимах отопления и охлаждения возможна регулировка мощности кондиционера.

Выбранная Вами рабочая мощность	FAN SPEED
Задается микрокомпьютером автоматически	AUTO
Работа на большой мощности	HI
Обычная работа	MED
Работа в режиме энергосбережения	LO

# Правила обращения с пультом дистанционного управления

## Замена батареек

Нижеописанные симптомы сигнализируют о том, что сели батарейки. Замените старые батарейки новыми.

- Не слышно тонального гудка при передаче сигнала.
- Затухание индикации.

**1** Снимите заднюю крышку и удалите старые батарейки.

**2** Вставьте новые батарейки. (SUM-4 или R03x2)

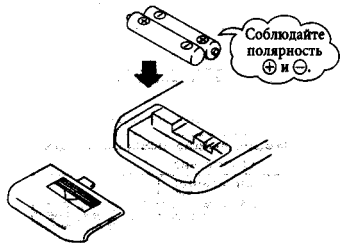

**3** Закройте заднюю крышку.

■ При появлении на дисплее аномальной индикации нажмите переключатель повторной установки острием шариковой ручки.

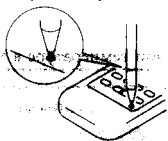

### ПРИМЕЧАНИЕ

- Не используйте одновременно старые и новые батарейки.
- Удалите батарейки, если Вы не пользуетесь пультом дистанционного управления длительное время.
- Срок действия батареек, отвечающих стандартам JIS или IEC, составляет от 6 до 12 месяцев при нормальных условиях эксплуатации. При использовании батареек свыше этого срока или при использовании батареек иного типа возможна утечка жидкости из батареек, что может привести к неполадкам в работе пульта дистанционного управления.

- Срок действия указывается на самой батарейке. Этот срок может оказаться короче срока действия кондиционера воздуха, в зависимости от даты его производства.
- При этом, однако, батарейка может оставаться в рабочем состоянии после истечения ее обычного срока действия.





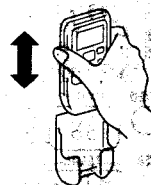

Использование держателя пульта дистанционного управления

С помощью держателя пульт дистанционного управления можно прикрепить к стене или к стойке. Перед установкой пульта дистанционного управления в держатель, убедитесь в том, что кондиционер воздуха правильно принимает сигналы.

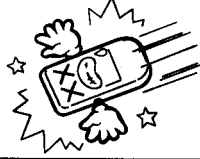

Для установки или снятия пульта дистанционного управления поднимите его или опустите его в держатель.

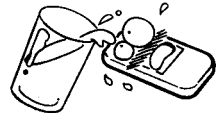
## Примечание-предупреждение по обращению с пультом дистанционного управления

<ul style="list-style-type: none"> <li>• Не подходите к местам с высокой температурой, таким как коврам с электроподогревом или печам.</li> </ul> 	<ul style="list-style-type: none"> <li>• Не оставляйте пульт дистанционного управления в местах воздействия прямых солнечных лучей или много мощного освещения.</li> </ul> 	<ul style="list-style-type: none"> <li>• Не роняйте пульт дистанционного управления. Обращайтесь с ним осторожно.</li> </ul> 
<ul style="list-style-type: none"> <li>• Не ставьте никаких препятствий между пультом дистанционного управления и прибором.</li> </ul> 	<ul style="list-style-type: none"> <li>• Не допускайте попадания воды и т.д. на пульт дистанционного управления.</li> </ul> 	<ul style="list-style-type: none"> <li>• Не кладите на пульт дистанционного управления тяжелые предметы.</li> </ul> 

## Когда пульт дистанционного управления не работает

- Возможно сели батарейки? ➔ Стр. 156  
Замените старые батарейки новыми и повторите операцию.
- Если пульт дистанционного управления по-прежнему не работает, воспользуйтесь аварийным управлением. ➔ Стр. 154  
Обратитесь к Вашему дилеру.

## Советы по эксплуатации

■ Для удобства и эффективности пользования прибором пожалуйста соблюдайте следующие рекомендации.

<p><b>Устанавливайте подходящую температуру в помещении.</b></p> <p>Подходящая температура</p>  <p>Чрезмерно высокая или низкая температура наносит вред Вашему здоровью и впустую расходует электроэнергию.</p>	<p><b>Регулярно чистите фильтр воздуха.</b></p>  <p>Засоренный фильтр блокирует воздушный поток и снижает эффективность работы кондиционера.</p>	<p><b>Избегайте прямых солнечных лучей и сквозняков.</b></p>  <p>В режиме охлаждения защищайтесь от прямых солнечных лучей, закрывая занавески и оконные жалюзи. Держите закрытыми окна и двери, за исключением ситуаций проветривания.</p>
<p><b>Правильно регулируйте направление воздушного потока.</b></p>  <p>Для обеспечения постоянной температуры в помещении регулируйте направление воздушного потока по вертикали и горизонтали.</p>	<p><b>Включайте прибор только по мере необходимости.</b></p>  <p>Правильно используйте таймер для работы прибора в нужное время.</p>	<p><b>Старайтесь не генерировать тепло при работе прибора в режиме охлаждения.</b></p>  <p>По возможности держите источники тепла вне помещения.</p>

# Уход за прибором

## Перед чисткой

Выключите выключатель питания.



Не допускайте попадания воды.



Опасность поражения электротоком.



Протирайте прибор мягкой сухой тряпочкой.

Запрещается использовать следующие средства:

- Горячая вода (40°C или выше) Она может вызвать деформацию прибора или его обесцвечивание.
- Бензин, растворитель, эфир, полировочные средства и т.д. Их использование может деформировать прибор или оставить на нем царапины.

## Во время рабочего сезона

Чистка фильтра воздуха

Стандартная периодичность - один раз в две недели

### 1 Снимите фильтр воздуха

- 1 Потянув на себя, поднимите воздухозаборную решетку.
- 2 Осторожно возьмитесь за головки с обеих сторон, и немного приподняв, снимите решетку в направлении к себе.

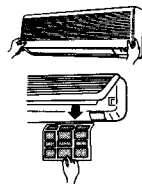

### 2 Чистка

Если фильтр сильно загрязнен, промойте его теплой водой (прибл. 30°C) и тщательно просушите.

**⚠ ОСТОРОЖНО**

- Запрещается промывать фильтр кипятком.
- Запрещается сушить фильтр над открытым огнем.
- Снимайте фильтр осторожно.



### 3 Установите фильтр воздуха на место

- Крепко удерживая фильтр с двух сторон, как изображено на рисунке справа, надежно и до упора вставьте его на место.
- Эксплуатация кондиционера без воздушного фильтра приведет к загрязнению прибора и нанесению ущерба.



**Чистка прибора**

- Протирайте прибор мягкой, сухой тряпочкой или используйте пылесос.
- Если прибор сильно загрязнен, протрите его тряпочкой, смоченной в теплой воде.

### ПРИМЕЧАНИЕ

Засорение воздушного фильтра пылью и т.д. вредно влияет на работу прибора в режимах охлаждения/отопления, и при этом повышается уровень шума. Загрязнение может также привести к излишнему потреблению электроэнергии. Пожалуйста регулярно чистите фильтр воздуха.

## В конце сезона

### 1 Установите температуру приблизительно на полдня на 30°C и включите режим охлаждения.

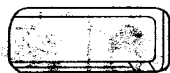

Просушите внутренние детали прибора.

### 2 Остановите прибор и выключите выключатель питания.

При выключенном выключателе питания прибор потребляет примерно 5Вт; выключайте прибор по окончании сезона для обеспечения безопасности или для экономии электроэнергии.



### 3 Прочистите фильтры воздуха и установите их на место.

### 4 Прочистите внутренний и наружный приборы.



### 5 Снимите батарейки из пульта дистанционного управления.

## В начале сезона

### 1 Убедитесь в отсутствии любых предметов, которые могут препятствовать движению воздушного потока в области входных и выходных воздушных отверстий на внутреннем и наружном приборах.



### 2 Убедитесь в отсутствии коррозии или ржавчины на монтажном основании.

### 3 Убедитесь в отсутствии поломок, а также в том, что провод заземления не отсоединен.

### 4 Убедитесь в том, что фильтры воздуха прочищены.

### 5 Включите выключатель питания.

### 6 Вставьте батарейки в пульт дистанционного управления.

# Правильно ли установлен прибор?

## Подходящее место для установки

- Есть ли какие-либо препятствия с лицевой стороны внутреннего прибора, препятствующие нормальной вентиляции и функционированию кондиционера?
- Не устанавливайте прибор в следующих местах:
  - В местах, где существует опасность утечки воспламеняющихся газов.
  - В местах значительного разбрызгивания масла.
- Где возможны поломки, связанные с установкой прибора рядом с минеральным источником, генерирующим сернистые газы или на морском курорте, подверженном воздействию морских ветров. Проконсультируйтесь у Вашего дилера.
- Кондиционер воздуха и пульт дистанционного управления должны находиться на расстоянии как минимум 1 м от телевизора или радиоприемника.
- Проводите дренаж жидкости, полученной в результате осушения воздуха, из внутреннего прибора в месте, где влага отводится полностью.

## Следите за уровнем рабочего шума!

- При установке прибора следите за тем, чтобы место установки смогло выдержать вес прибора и не увеличивало уровень рабочего шума или вибрации. Если существует вероятность того, что вибрация может передаваться по дому, закрепите прибор с помощью виброзащитных прокладок, устанавливаемых между прибором и монтажными деталями.
- Выберите такое место, где холодный или теплый воздух, или шум из внутреннего и наружного приборов не помешают Вашим соседям.
- Не оставляйте никаких препятствий рядом с входным и выходным воздушным отверстием внутреннего прибора. Это может привести к неправильному функционированию кондиционера и увеличению уровня рабочего шума.
- Если вы услышите необычный шум во время работы прибора, обратитесь к Вашему дилеру.

## Проверки и уход за прибором

В зависимости от сервисного состояния и условий эксплуатации, внутренние детали кондиционера воздуха могут загрязниться по прошествии нескольких рабочих сезонов (от 3 до 5 лет). Загрязнение снизит эффективность работы прибора. В дополнение к обычной чистке мы рекомендуем проводить проверки и техническое обслуживание. (Долговечность исправного кондиционера воздуха увеличивается).

- Для проведения проверок и технического обслуживания обратитесь к Вашему дилеру или дистрибьютору. (За предоставление этих услуг взимается плата).
- Мы рекомендуем проводить проверки и техническое обслуживание вне рабочего сезона.
- Если шнур питания данного прибора поврежден, его замена должна производиться ремонтной организацией, назначенной заводом-изготовителем, так как в данном случае необходим специальный инструмент.

# Возможные неисправности и способы их устранения

Перед тем, как вызвать сервисную службу, пожалуйста, произведите следующие проверки.

## Кондиционер не работает вообще.

Возможно, выключен выключатель питания?



Установлен ли таймер в положение "ON"?



Возможно, произошло отключение электроснабжения или перегорел предохранитель?



Температура в помещении не контролируется (слишком холодно).

Возможно, температура в помещении установлена на отметку "CONT"?

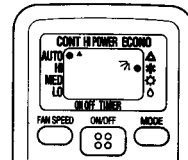

В режиме "CONT" прибор работает постоянно, вне зависимости от температуры в помещении.

## Слабое охлаждение или отопление

Установили ли Вы термостат на подходящую температуру?



Чист ли фильтр воздуха? (Не засорен?)



Возможно, Вы забыли закрыть двери или окна?

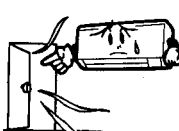

Если кондиционер воздуха не работает должным образом после того, как Вы произвели вышеописанные проверки, или если у Вас остаются сомнения после ознакомления с информацией на странице 160, или если присутствуют симптомы, описанные на странице 161, отключите питание и обратитесь к Вашему дилеру.

## Слабое охлаждение

Возможно в помещении проникают прямые солнечные лучи?

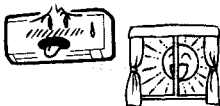



Возможно, в помещении работает источник тепла?



Возможно, в помещении слишком много людей?

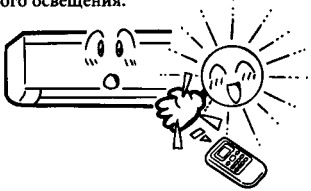

# Пожалуйста запомните!

<p>Прибор невозможно запустить сразу же после его остановки.</p> <p>(Горит лампочка RUN)</p> <p>Не работает?</p> 	<p>Механизм повторного запуска блокируется на 3 минуты, начиная с момента остановки, с целью защиты кондиционера.</p> <p>Пожалуйста, подождите 3 минуты.</p>  <p>Трехминутный защитный таймер в микрокомпьютере автоматически запускает прибор. Данная функция не активируется, если Вы отключили питание.</p>
<p>При запуске режима отопления HEATING отсутствует воздушный поток.</p> <p>Лампочка RUN медленно мигает (1,5 сек. ВКЛ, 0,5 сек. ВЫКЛ.)</p>	<p>Выход воздуха остановлен с тем, чтобы предотвратить выдувание холодного воздуха до того момента, пока не прогреется теплообменник. (от 2 до 5 минут) (HOT KEEP)</p>
<p>В режиме отопления HEATING в течение 3 - 5 минут отсутствует воздушный поток.</p> <p>Лампочка RUN медленно мигает (1,5 сек. ВКЛ, 0,5 сек. ВЫКЛ.)</p>	<p>При низкой уличной температуре и высокой влажности прибор иногда автоматически выполняет операцию размораживания. Пожалуйста подождите. В процессе размораживания из наружного прибора иногда капает вода или выходит пар.</p>
<p>При запуске режима сушки DRY отсутствует воздушный поток.</p> <p>(Лампочка RUN горит)</p>	<p>Вентилятор внутреннего прибора может останавливаться для предотвращения повторного испарения извлеченной влаги и для сбережения электроэнергии.</p>
<p>В режиме охлаждения COOL из прибора выходит пар.</p>	<p>Это может происходить при очень высокой комнатной температуре и влажности в помещении. Выход пара прекращается при снижении температуры и уровня влажности.</p>
<p>Слышен слабый запах.</p>	<p>Воздух, выдуваемый во время работы может пахнуть. Это вызвано попаданием в прибор табачного дыма или косметики.</p>
<p>Слышен слабый булькающий звук.</p> 	<p>Этот звук вызван циркулированием хладагента внутри прибора.</p>
<p>Слышно слабое потрескивание.</p>	<p>Оно вызвано тепловым расширением или сжатием.</p>
<p>После перебоя в подаче электроэнергии или после отсоединения вилки шнура питания от сети Вы не можете вновь запустить прибор, даже после восстановления подачи питания.</p>	<p>Произошло стирание данных в памяти микрокомпьютера. Для перезапуска кондиционера воспользуйтесь пультом дистанционного управления.</p>
<p>Не принимаются сигналы с пульта дистанционного управления.</p>	<p>Сигналы с пульта дистанционного управления могут не приниматься в случае, если получатель сигналов на кондиционере попал в зону воздействия прямых солнечных лучей или иного мощного освещения. В этом случае уберите солнечное освещение или ослабьте источник иного освещения.</p> 
<p>На выдувных решетках прибора возможно образование влаги.</p>	<p>Если в условиях высокой влажности прибор долгое время не эксплуатировался, на выдувных решетках возможно образование влаги и капание воды.</p>
<p>После поворота селекторного переключателя изменение расхода воздуха происходит не сразу.</p>	<p>При переключении с высокого расхода на низкий с момента переключения до момента действительного снижения расхода проходит около 1 мин., это необходимо для защиты кондиционера.</p>
<p>Из внешнего блока слышится свистящий шум.</p>	<p>Этот шум говорит о нарастании частоты вращения компрессора.</p>



## Ситуации, в которых необходимо незамедлительно связаться с Вашим дилером

Незамедлительно выключите выключатель питания и обратитесь с Вашему дилеру в любой из нижеописанных ситуаций:

<p>Постоянно перегорает предохранитель или выключатель.</p> 	<p>Оболочка кабеля потрескалась.</p>	<p>Кабель питания сильно нагревается.</p>
<p>Начинаются неполадки в работе телевизора, радиоприемника или иного оборудования.</p> 	<p>Выключатель не включается должным образом.</p> 	<p>Во время работы слышен странный шум.</p> 
<p>Наблюдается неправильная работа прибора после нажатия кнопки ON/OFF; прибор продолжает работать неправильно даже после отсоединения вилки шнура питания от розетки и перезапуска прибора после 3-минутного интервала.</p> 	<p>Лампочки RUN и TIMER, расположенные на индикаторном поле прибора быстро мигают (0,5 сек. ВКЛ.; 0,5 сек. ВЫКЛ.) и не горят.</p>	

## Характеристики режима отопления HEAT

### Механизм и мощность режима отопления HEAT

#### ■ Механизм

- Прибор втягивает тепло из холодного уличного воздуха, перекачивает его внутрь помещения и обогревает помещение. При понижении уличной температуры отопительная мощность механизма теплового насоса снижается.
- Требуется некоторое время для того, чтобы система циркулирования горячего воздуха привела к повышению температуры в помещении.
- При значительном снижении уличной температуры рекомендуется воспользоваться дополнительным источником отопления.

### Размораживание

При понижении уличной температуры и повышении уровня влажности возможно замораживание теплообменника в наружном приборе, что препятствует эффективной работе режима отопления. В этом случае включается автоматический размораживатель, и во время размораживания работа в режиме отопления останавливается на 3 - 5 минут.

- Во время размораживания останавливаются вентиляторы как на внутреннем, так и на наружном приборах, и лампочка RUN (зеленая) медленно мигает (1,5 сек. ON; 0,5 сек. OFF).
- Во время размораживания возможен небольшой выход пара из наружного прибора. Это происходит с целью оптимизации процесса размораживания и не является дефектом.
- Работа в режиме отопления HEAT возобновляется сразу после окончания размораживания.

# Функция самодиагностики

■ Мы стремимся к постоянному совершенствованию изделий путем установки индикаторов, указывающих на появление каждой из описанных ниже неисправностей:

