

1. В ЦЕЛЯХ ОБЕСПЕЧЕНИЯ БЕЗОПАСНОСТИ ВСЕГДА ОБСЛУЖИВАЙТЕ СЛЕДУЮЩИЕ ПОЛОЖЕНИЯ

- Пожалуйста обеспечьте отдельный контур сети питания для данного кондиционера...
Осторожно: Неправильное выполнение данных инструкций в определенных условиях может привести к тяжелой травме.

2. ВЫБОР МЕСТА УСТАНОВКИ

- Не устанавливайте прибор в местах, способных выдержать его вес...
Предупреждение: Самостоятельное изменение диаметра прибора (лимитов) запрещается.

2-1 ВНУТРЕННИЙ ПРИБОР

- Не устанавливайте прибор в местах, способных выдержать его вес...
Не устанавливайте прибор в местах, способных выдержать его вес.

2-2 НАРУЖНЫЙ ПРИБОР

- Не устанавливайте прибор в местах, способных выдержать его вес...
Не устанавливайте прибор в местах, способных выдержать его вес.

2-3 ДЕРЖАТЕЛЬ ПУЛТА ДИСТАНЦИОННОГО УПРАВЛЕНИЯ

- Место крепления: Не устанавливайте прибор в местах, способных выдержать его вес...
Крепление к стене: Выберите место на высоте около 1,2 м от пола и убедитесь в том, что с этой позиции сигналы с пульта дистанционного управления безошибочно принимаются внутренним прибором.

3. ДИАГРАММА УСТАНОВКИ И ДОПОЛНИТЕЛЬНЫЕ ПРИНАДЛЕЖНОСТИ

Table with columns: Type of part, Dimensions, and Notes. Includes items like indoor unit, outdoor unit, and remote control holder.

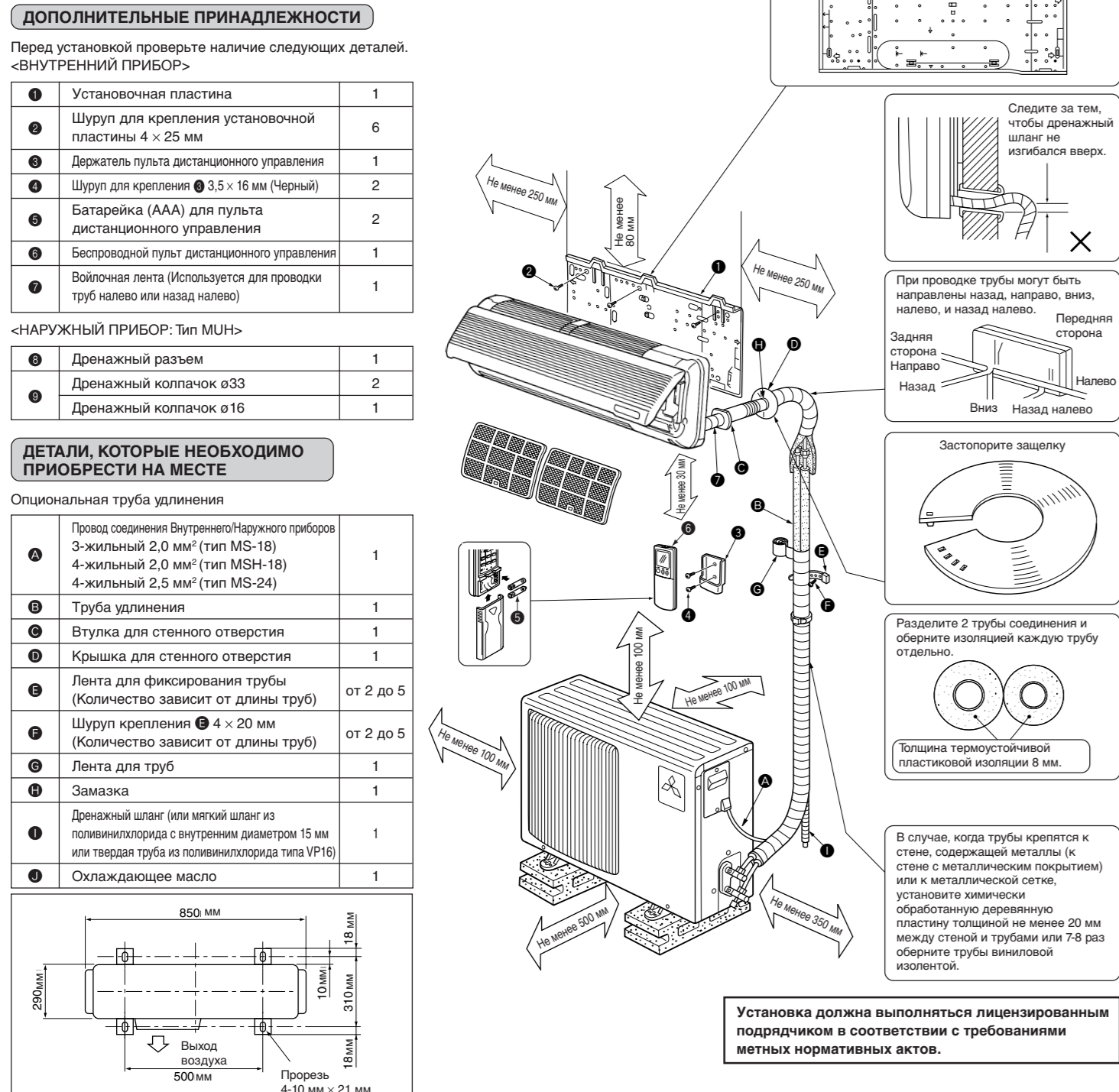

4. УСТАНОВКА ВНУТРЕННЕГО ПРИБОРА

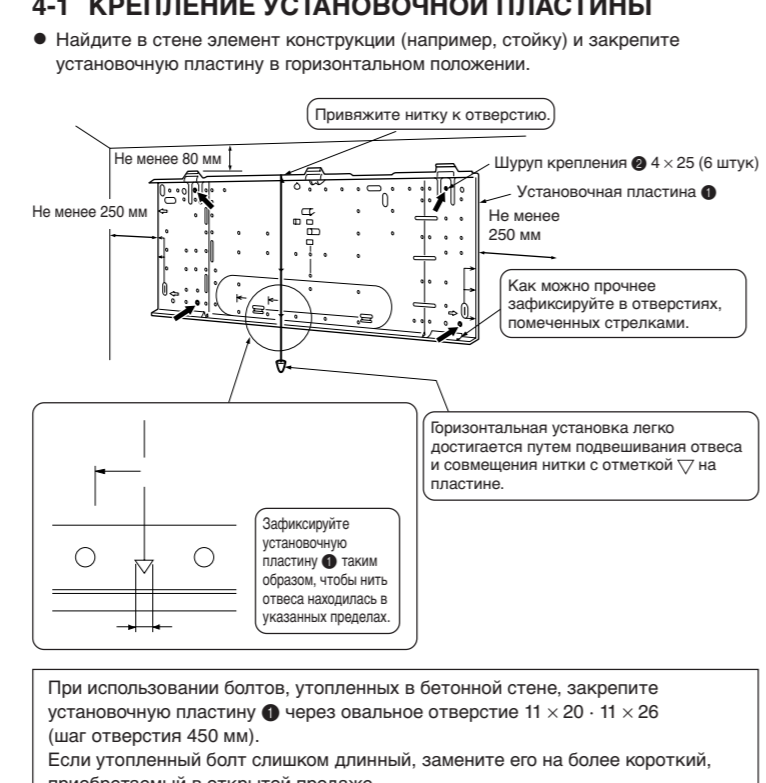

4-2 СВЕРЛЕНИЕ ОТВЕРСТИЙ В СТЕНЕ

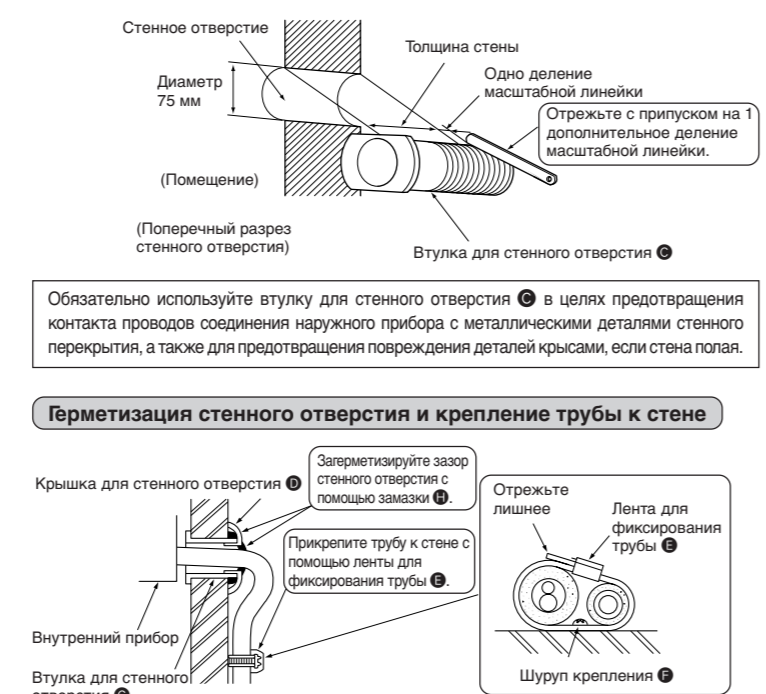
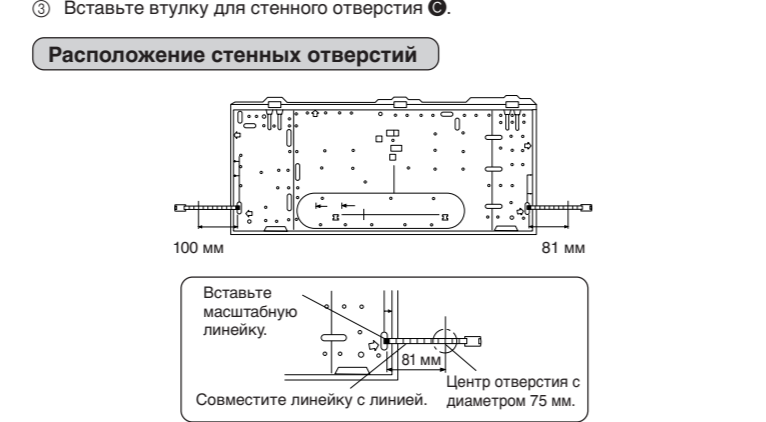

4-3 ЭЛЕКТРОПИТАНИЕ И ПАРАМЕТРЫ ПРОВОДОВ СОЕДИНЕНИЯ

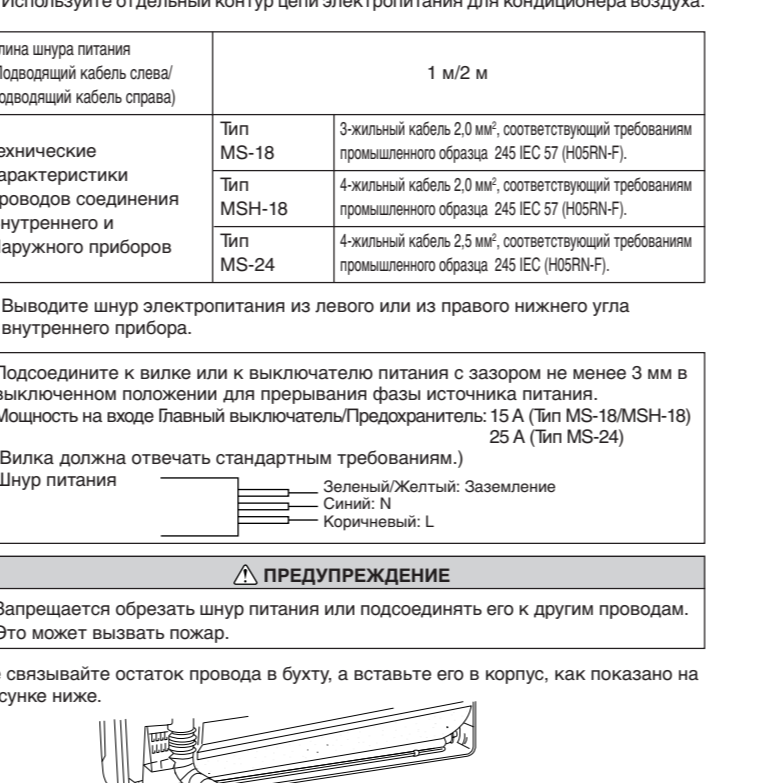

4-4 ПОДСОЕДИНЕНИЕ ПРОВОДА СОЕДИНЕНИЯ МЕЖДУ ВНУТРЕННИМ И НАРУЖНЫМ ПРИБОРАМИ

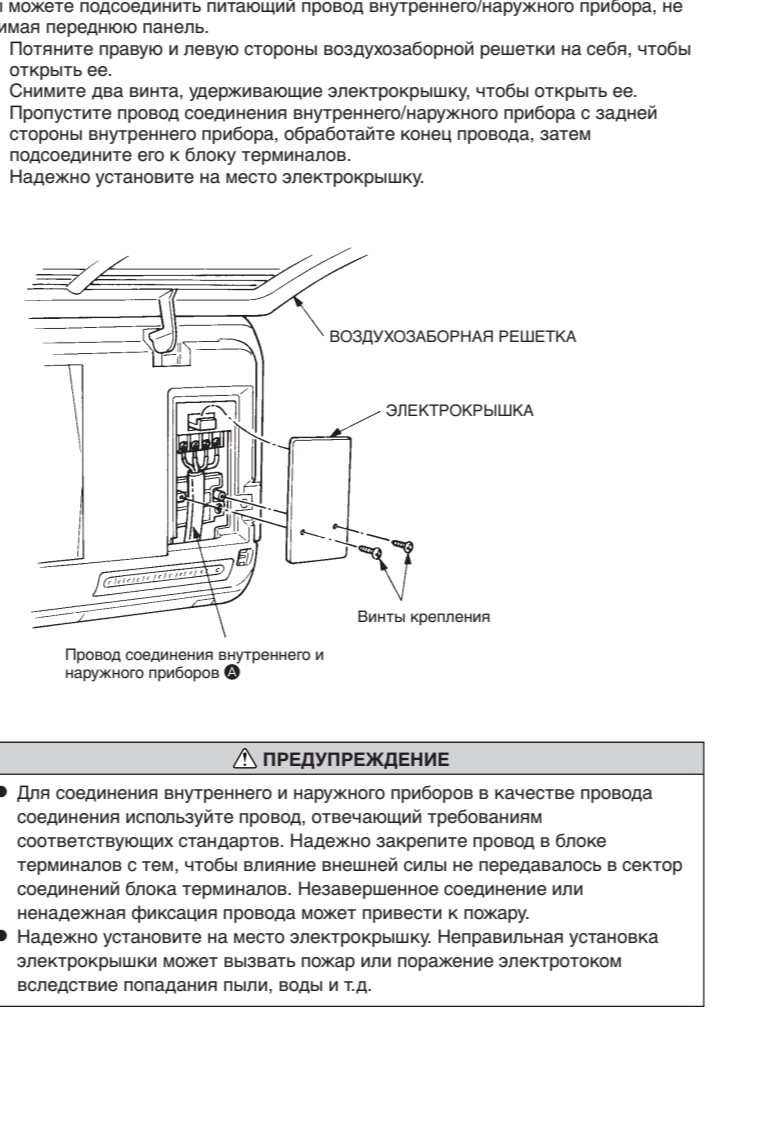

6-1 РАЗВЯЗКА

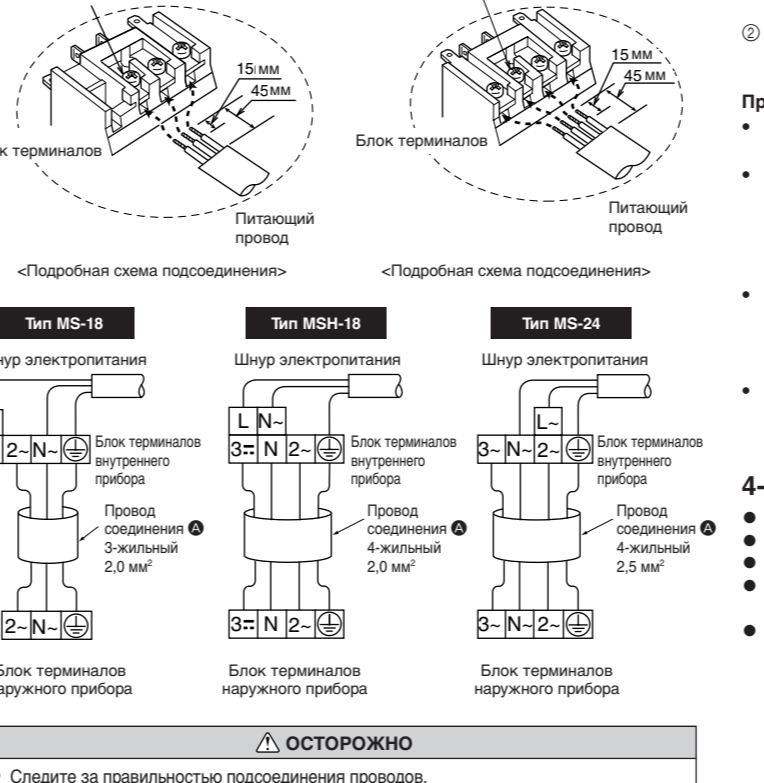

6-2 СОЕДИНЕНИЕ ТРУБ

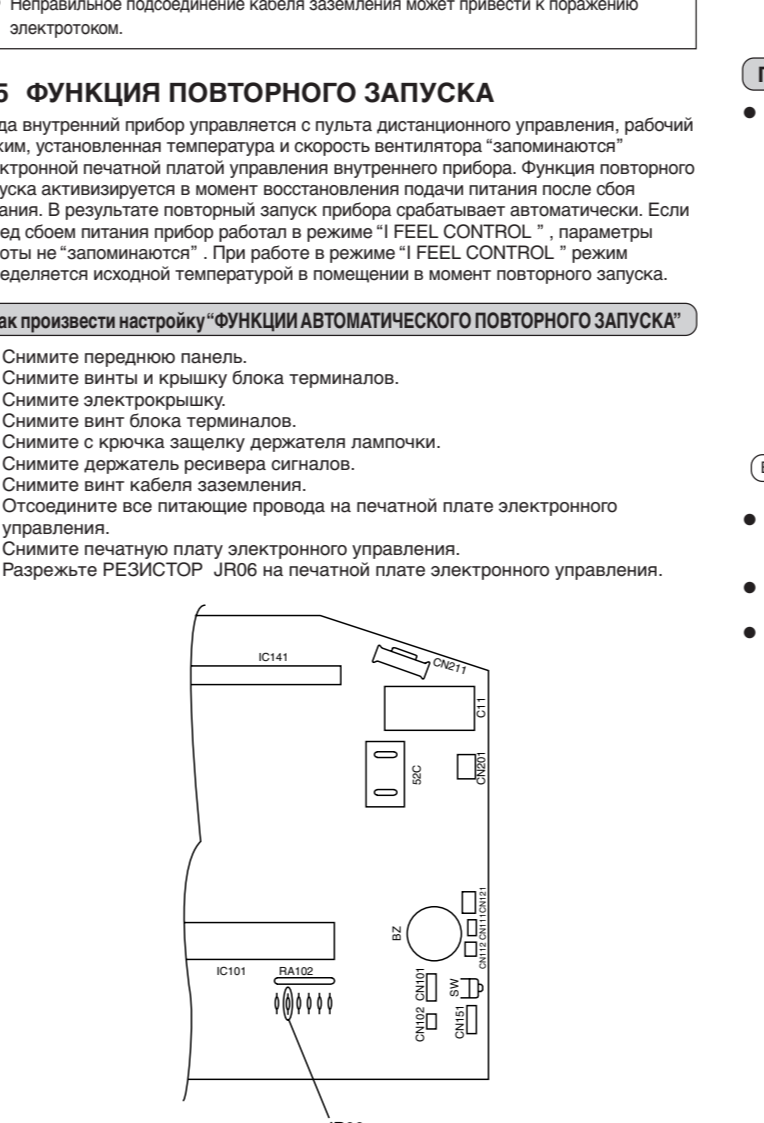

6-3 ОПЕРАЦИИ ПРОДУВКИ-ТЕСТ НА ГЕРМЕТИЧНОСТЬ

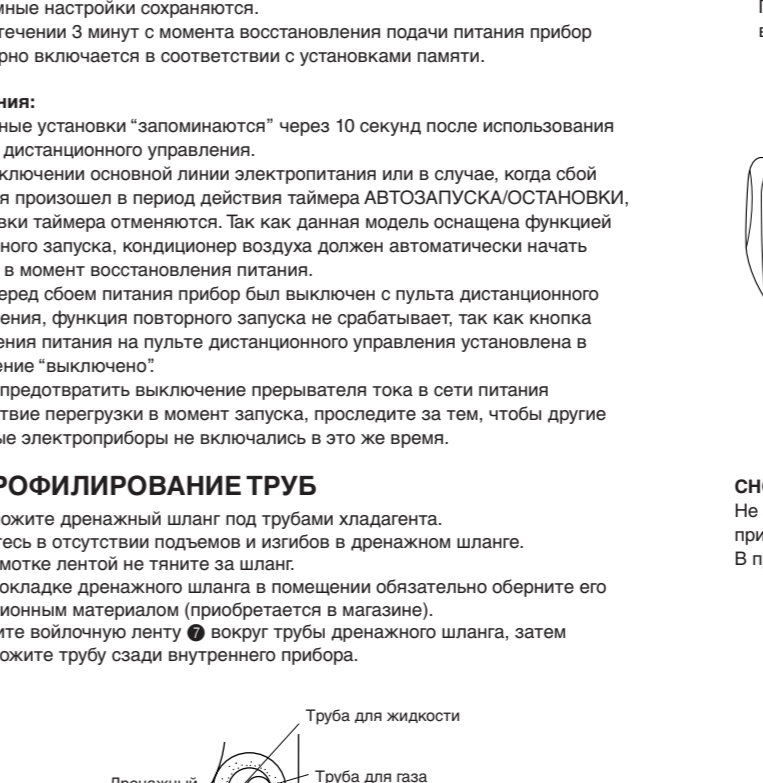

6-4 ПРОБНЫЙ ПРОГОН

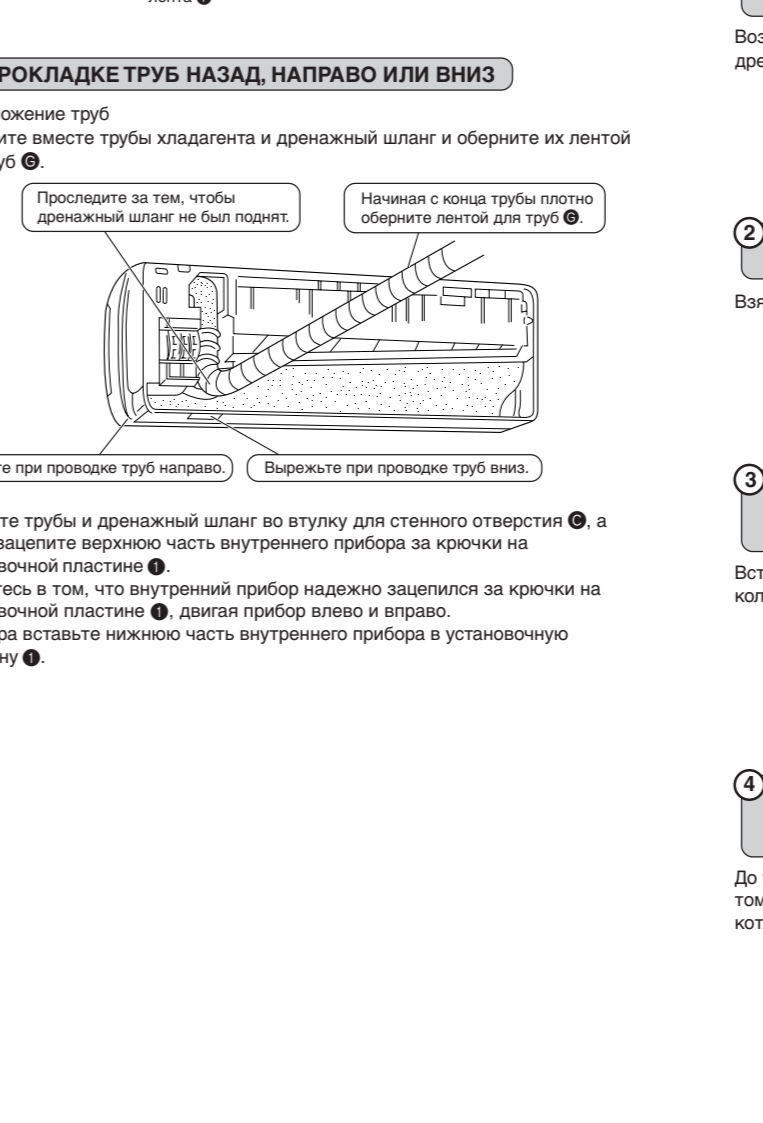

ПРИ ПРОКЛАДКЕ ТРУБ НАЛЕВО ИЛИ НАЗАД НАЛЕВО

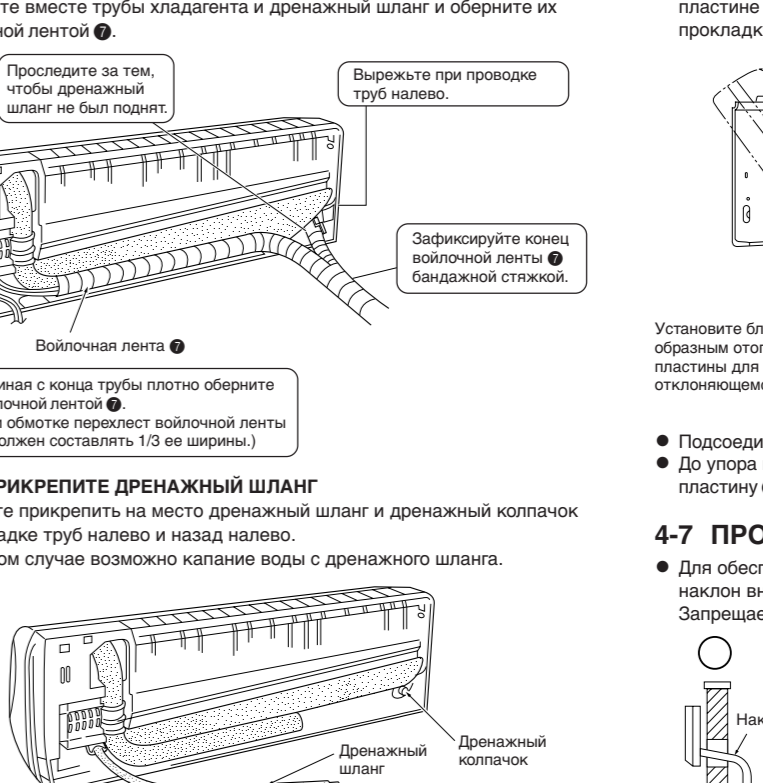

ПРИ ПРОКЛАДКЕ ТРУБ НАЗАД НАПРАВО ИЛИ ВНИЗ

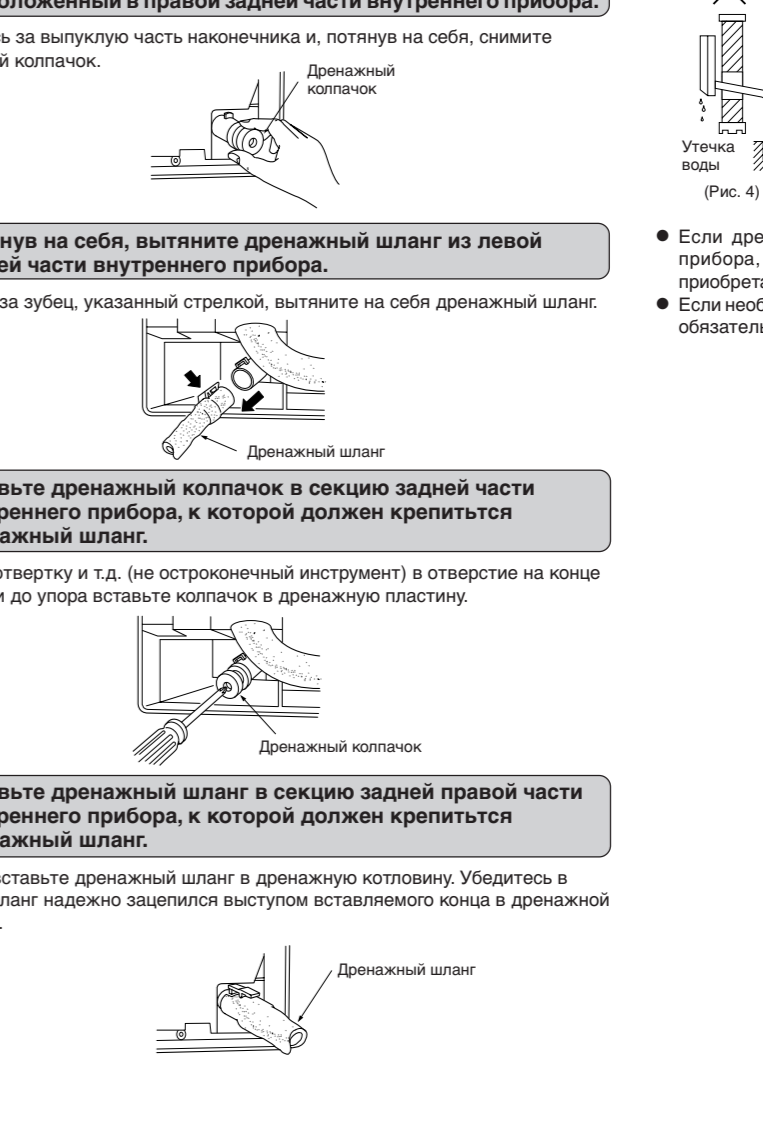

УСТАНОВКА ВНУТРЕННЕГО ПРИБОРА

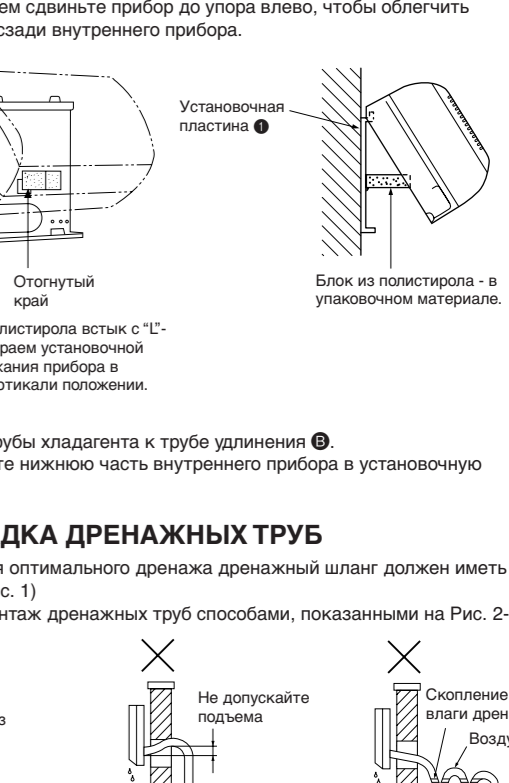

4-7 ПРОКЛАДКА ДРЕНАЖНЫХ ТРУБ

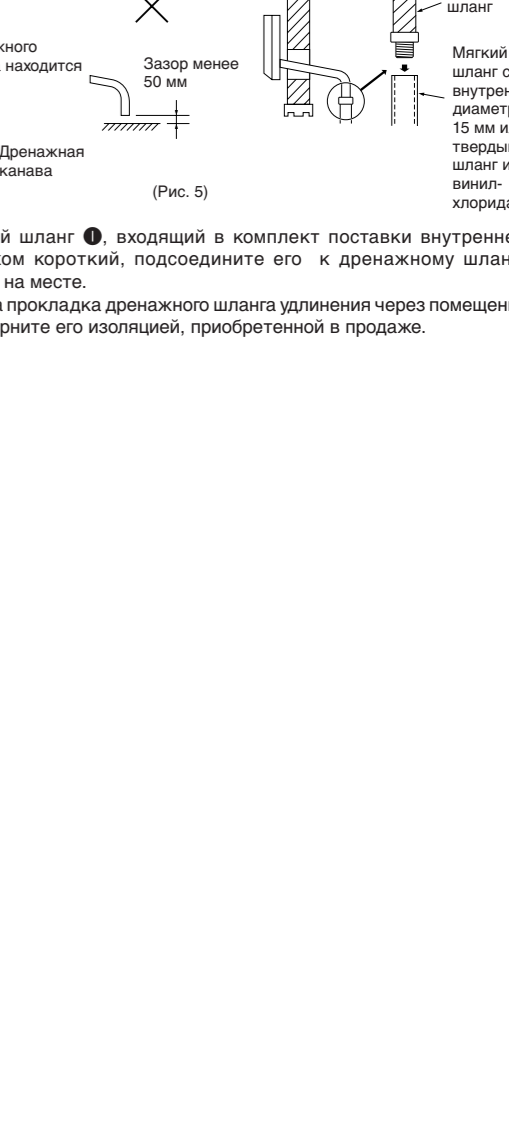

7. ПЕРЕМЕЩЕНИЕ И ОБСЛУЖИВАНИЕ ПРИБОРА



7-1 СНЯТИЕ ПЕРЕДНЕЙ ПАНЕЛИ И УСТАНОВКА ЕЕ НА МЕСТО

